

# microlab

microlab

just listen



B-77  
User Manual

www microlab com  
www microlab cn  
Microlab Electronics Company Limited  
Made in China

Bookshelf Stereo System

Before using, please read the manual carefully

All symbols and logo belong to the respective brand holder or registered holder. All specifications and information are subject to changes without further notice. Slight variations and differences might appear between the printed photos and actual product due to product enhancement.





English	2
Deutsch	7
	12
Polska	17

## Caution:

To reduce the risk of electric shock, do not dismantle the product and do not expose the apparatus to rain or moisture. No user-serviceable parts inside. Refer servicing to qualified personnel only.

## Explanation of Graphical Symbols:

 The lightning flash within an equilateral triangle is intended to alert you to the presence of uninsulated "dangerous voltage" within the product's enclosure that may be of sufficient magnitude to constitute an electric shock to a person or persons.

 The exclamation point within an equilateral triangle is intended to alert you to the presence of important operating and maintenance (servicing) instructions in the literature accompanying the product.

## Warnings:

- 1. Read Instructions** - All the safety and operating instructions must be read before the product is operated.
- 2. Retain Instructions** - The safety and operating instructions should be kept for future reference.
- 3. Heed warnings** - All warnings on the product and in the operating instructions should be adhered to.
- 4. Follow instructions** - All operating and user instructions should be followed.
- 5. Installation** - Install in accordance with the manufacturer's instructions.
- 6. Power sources** - This product should be operated only from the type of power source indicated by the marking adjacent to the power cord entry. If you are not sure of the type of power supply to your home, consult your product dealer or local power company.
- 7. Grounding or polarization** - the product is not required to be grounded. Ensure the plug is fully inserted into the wall outlet or extension cord receptacle to prevent blade or pin exposure. Some versions of the product are equipped with a power cord fitted with a polarized alternating line plug (a plug having one blade wider than the other). This plug will fit onto the power outlet only one way. This is a safety feature. If you are unable to insert the plug fully into the outlet, try reversing the plug. If the plug should still fail to fit, contact your electrician to replace your obsolete outlet. Do not defeat the safety purpose of the polarized plug. When using an extension power-supply cord or a power-supply cord other than that supplied with the appliance, it should be fitted with the appropriate molded plugs and carry safety approval appropriate to the country of use.
- 8. Power cord protection** - Power supply cords should be routed so that they are not likely to be walked on, kinked or pinched by items placed on or against them, paying particular attention to cords from plugs, receptacles and the point where they exit from the appliance.
- 9. Overloading** - Do not overload wall outlets, extension cords or multiple sockets, as this can result in a risk of fire or electric shock.
- 10. Ventilation** - The product must be properly ventilated. Do not place the product on a bed, sofa, or other similar surface. Do not cover the product with any items such as tablecloths, newspapers, etc.
- 11. Heat** - The product should be situated away from heat sources such as radiators, heat registers, stoves, or other products including amplifiers that produce heat. No naked flame sources, such as lighted candles, should be placed on the apparatus.
- 12. Water and moisture** - To reduce the risk of fire or electric shock, do not expose the product to rain, dripping, splashing or excessive moisture such as in a sauna or bathroom. Do not use this product near water - for example, near a bathtub, washbowl, kitchen sink, laundry tub, in a wet basement, or near a swimming pool and the like.
- 13. Object and Liquid Entry** - Never push objects of any kind into this product through openings, as they may touch dangerous voltage points or short-circuit parts that could result in a fire or electric shock. Never spill liquid of any kind on the product. Do not place any object containing liquid on top of the product.
- 14. Cleaning** - Unplug the product from the wall outlet before cleaning. The cabinet of the subwoofer may be cleaned by dusting with a dry cloth. If you wish to use an aerosol cleaning spray, do not spray directly on the cabinet; spray onto the cloth. Be careful not to damage the drive units.
- 15. Attachments** - Do not use attachments not recommended by the product manufactures, as they may

15. **Attachments** - Do not use attachments not recommended by the product manufactures, as they may cause hazards.
16. **Accessories** - Do not place this product on an unstable cart, stand, tripod, bracket or table. The product may fall, causing serious injury to a child or adult, and serious damage to the product. Use only with a cart, stand, tripod, bracket or table recommended by the manufacturer or sold with the product. Any mounting of the product should follow the manufacturer's instructions and should use a mounting accessory recommended by the manufacturer.
17. **Moving the product** - A product and cart combination should be moved with care. Quick stops, excessive force and uneven surfaces may cause the product and cart combination to overturn.
18. **Unused periods** - The power cord of the appliance should be unplugged from the outlet during lightning storms or when the apparatus is left unused for a long period of time.
19. **Servicing** - Do not attempt to service this product yourself, as opening or removing covers may expose you to dangerous voltage or other hazards. Refer all servicing to qualified service personnel.
20. Please remove the power plug from the main power source or wall power source when not in use. When plugged in to a power source, the system is in standby mode, so the power is not entirely cut off.
21. **Replacement parts** - When replacement parts are required, ensure the service technician has used replacement parts specified by the manufacturer or have the same characteristics as the original part. Unauthorized substitutions may result in fire, electric shock or other hazards.
22. **Mains fuses** - For continued protection against fire hazard, use fuses only of the correct type and rating. The correct fuse specification for each voltage range is marked on the product.
23. Do not turn up the volume while listening to a section with very low level inputs or no audio signals. If you do, the speaker may be damaged when a peak level section is suddenly played.
24. The only means of completely disconnecting the product from the power supply is by removing the power cord from the wall outlet or the product. The wall outlet or the power cord entry to the product must remain freely accessible at all times while the product is in use.
25. Try to install the product near a wall socket or extension cord and shall be easily accessible.
26. The highest environmental temperature suitable for this product is 40°C.

EN  
3

## Introduction

Clear and powerful stereo bookshelf speaker system with excellent speaker drivers. Ideal for music / movie entertainment and multimedia applications. Great sound from specially design wooden cabinets that entertains you in most occasions.

Features bass and treble controls for your preferred sound effects.

Perfect sound every time from your music playbacks and for your perfect entertainment. Uncolored audio, precise position, high resolution and depth with Microlab own audio technology and design.

## Features

- Classic bookshelf design for that warm and clear sound
- Stereo speaker system with bass reflex tunnel for deeper resolution
- 4" bass and 0.75" treble drivers for excellent range
- Ideal for all digital and analog sounds
- Wooden cabinet design with good resonance characters
- Built-in amplifier ideal for Mp3, Mp4, and media players, etc.
- Features 2 sets of RCA inputs connection for added convenience.

## Packing list

You should find following items while unpacking:

Satellites B-77	2 pcs
3.5mm stereo - 2RCA cable	1 pc
Interconnect speaker cable, 1.8 m	1 pc
User manual	1 pc

## Illustrations

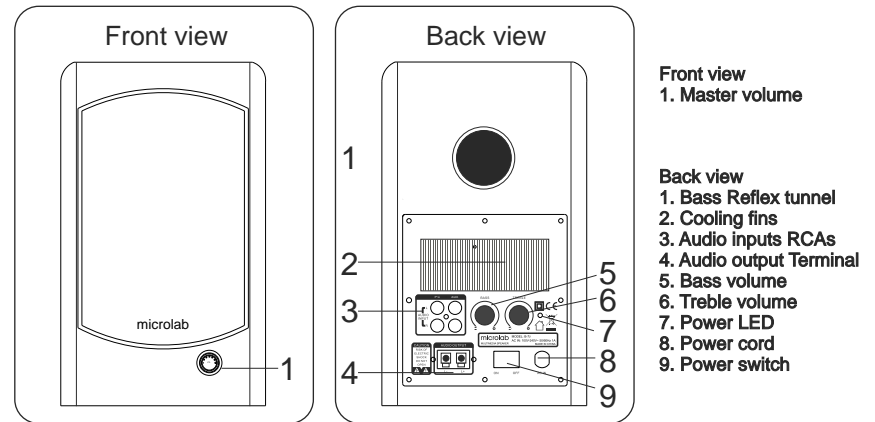

Front view  
1. Master volume

Back view  
1. Bass Reflex tunnel  
2. Cooling fins  
3. Audio inputs RCAs  
4. Audio output Terminal  
5. Bass volume  
6. Treble volume  
7. Power LED  
8. Power cord  
9. Power switch

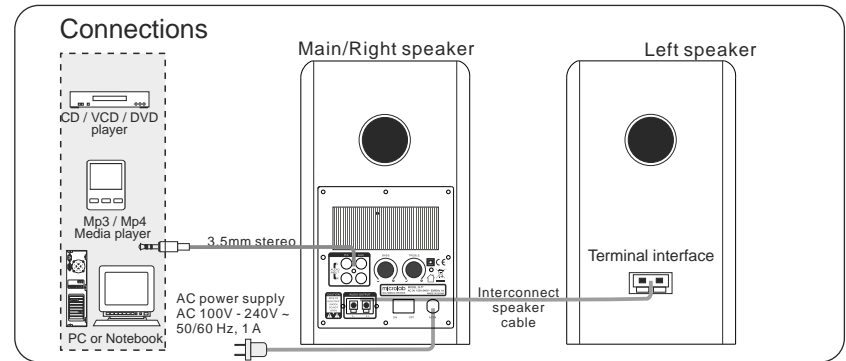

EN  
4

## Product connection and operation

### Connections

1. Connect the left speaker to the main / right speaker terminal clamp interfaces. Use the provided interconnect speaker cable and clamp the terminals with the bare copper wires.
2. Place both bookshelf speakers on extreme sides of the listening position.
3. Connect the playback device to the rear PC or AUX input interfaces of the right speaker. Use the included 2RCA to 3.5mm stereo cable. Please use only a single set of RCA connectors to avoid interferences.
4. The main / right speaker should be placed near a power source and near the playback device such as CD/DVD, Mp3/Mp4 player or TV.
5. Last, connect the AC power cable at the rear of the main / right speaker to the AC power supply source. Please ensure the AC power supply match the power requirement printed at the rear panel.

### Operation

1. Ensure the master volume is at the lowest setting.
2. Turn on the main AC power and switch at the rear of the main speaker. The green power LED will be illuminated.
3. Start the playback device and song.
4. Slowly adjust the front volume to your preferred volume level and enjoy.
5. Next, adjust the bass and treble levels at the back panel to your preferred sound effects.

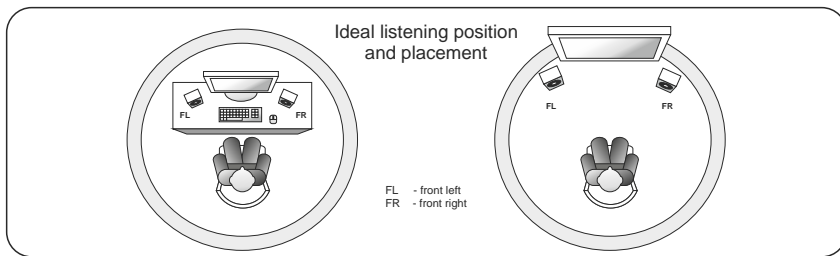

## Technical Information

Amplifier	
Output power, RMS	48 Watt RMS
Power distribution, Watt	14 Watt x 2 + 10 Watt x 2
Harmonic distortion	< 0.3% 1W 1kHz
Frequency response	55 Hz - 20 kHz
Signal/Noise ratio, dB	> 70 dB
Separation, dB	> 52 dB
Input sensitivity, mV	-
Nominal impedance, ohm	-
Speakers	
Tweeter driver type	0.75" x 2
Tweeter rated power	10 Watt x 2, 6 ohm
Bass driver type	4" x 2
Bass rated power	15 Watt x 2, 4 ohm
Frequency range	55 Hz - 20 kHz
Interfaces	
Output	Terminals
Input	2RCA sockets x 2
AC power	AC 100 - 240V, 50/60 Hz, 1A
Fuse	NILL
Dimensions	
Product dimensions mm	154 x 266 x 221 mm
Product Net weight kg	5.6

## Frequently Asked Questions (FAQ)

Problem	Solutions
No Sound	Check if the audio source is working well Check if the audio and speaker cables well connected Check if the volume at right level
One or more satellite no sound	Check if the satellite cable well connected ,and ensure source connection is correctly inserted
Static sound heard when volume knob is turned	Turn off the playback source first ,then turn the speaker volume knob several times .Playback again and monitor .The static noise is due to dust ,so simply turning the volume will remove it easily
What are the products supported ?	Any playback devices such as PC ,notebook ,CD DVD player , Media Players with 3 5mm stereo plug
Sound is distorted	Check if the source file is not corrupted ,play a different song and test
Where to place this speaker	It is magnetically shielded so can be placed near LCD TV Monitor without any distortion
If the problem still exists, please contact the distributor or ask for professional service	

## Wichtige Sicherheitshinweise.



### Vorsicht:

Zur Vermeidung von elektrischen Schlägen öffnen Sie niemals das Gehäuse und setzen Sie das Gerät weder Regen noch Flüssigkeit aus. Das Gerät enthält keine vom Benutzer zu wartenden Teile. Lassen Sie alle Wartungs- und Reparaturarbeiten nur vom Fachpersonal ausführen.

### Sicherheitssymbol-Erklärung:

- ⚡ Das Blitz-Symbol in einem gleichseitigen Dreieck warnt Sie vor einer nicht isolierten gefährlichen Spannung im Inneren des Gerätegehäuses, durch die Personen einen elektrischen Schlag erleiden könnten.
- ⚠ Das Ausrufzeichen in einem gleichseitigen Dreieck soll den Benutzer darauf hinweisen, dass in der Begleitdokumentation des Gerätes wichtige Bedienungs- und Wartungsanweisungen erhalten sind.

### Warnhinweise:

- Anleitung durchlesen** – Lesen Sie vor Inbetriebnahme des Gerätes alle Sicherheits- und Betriebshinweise.
- Anleitung aufbewahren** – Heben Sie alle Sicherheits- und Bedienungshinweise auf, um sie später nachschlagen zu können.
- Warnhinweise beachten** – Befolgen Sie alle auf dem Gerät angebrachten und in dieser Anleitung vermerkten Warnhinweise
- Anweisungen befolgen** – Befolgen Sie alle Bedienungsanweisungen.
- Aufstellen des Systems** – Befolgen Sie beim Aufstellen die Anweisungen des Herstellers.
- Stromquellen** – Dieses Gerät sollte nur mit der auf dem Typenschild angegebenen Stromquelle betrieben werden. Wenn Sie die Spezifikationen der Stromversorgung nicht kennen, wenden Sie sich an Ihren Gerätehandler oder Ihr örtliches Energieversorgungsunternehmen.
- Erdung oder Polarisierung** – Für dieses Gerät ist die Erdung nicht erforderlich. Zur Vermeidung der Berührung mit den stromleitenden Teilen vergewissern Sie sich, dass der Stecker vollständig in die Steckdose bzw. Verlängerungsstück eingeführt ist. Einige Modelle sind mit einem polarisierten Netzstecker (d.h. ein Flachkontakt ist breiter als der andere) ausgestattet. Dieser Stecker kann aus Sicherheitsgründen nur in einer Richtung in die Steckdose eingesteckt werden. Wenn sich der Stecker nicht vollständig in die Steckdose einführen lässt, drehen Sie den Stecker um und versuchen es erneut. Wenn der Stecker nicht in Ihre Steckdose passt, muss die veraltete Steckdose von einem Elektriker ausgetauscht werden. Verändern Sie auf keinen Fall den Stecker selbst, um nicht die Sicherheitsfunktion des polarisierten Steckers zu zerstören. Bei der Verwendung eines Verlängerungsstücks oder Netzkabels, die sich von den mit dem Gerät gelieferten Teilen unterscheiden, sollen sie mit dem Stecker ausgestattet werden
- Schutz des Netzkabels** – Die Netzkabel müssen so verlegt werden, dass Personen nicht darauf treten können bzw. dass die Kabel nicht von Geräten gequetscht werden. Darüber hinaus dürfen keine Objekte auf die Kabel gestellt oder mit den Kabeln in Kontakt gebracht werden. Achten Sie insbesondere auf Kabel, Stecker, Buchsen und Schnittstellen zwischen Kabel und Gerät.
- Überlastung** – Steckdosen, Verlängerungskabeln oder Mehrfachsteckdosen dürfen nicht überlastet werden, um Brand- und Stromschlaggefahr zu vermeiden.
- Belüftung** – Sorgen Sie für eine ausreichende Belüftung. Stellen Sie das Gerät niemals auf ein Bett, Sofa usw. Bedecken Sie das Gerät nicht mit Tischdecken, Zeitungen usw.
- Wärmequellen** – Stellen Sie das Gerät nicht in der Nähe von Wärmequellen wie Heizkörpern, Ofen oder anderen Apparaten (einschließlich Verstärker), die viel Wärme erzeugen. Stellen Sie auf das Gerät keine Gegenstände mit offenen Flammen, wie z.B. brennende Kerzen.
- Wasser und Feuchtigkeit** – Um die Gefahr von Brand oder Stromschlag zu vermeiden, darf das Gerät keinem Regen, Tropf- oder Spritzwasser ausgesetzt sein. Das Gerät darf an feuchten Orten nicht betrieben werden, z.B. in der Sauna oder im Badezimmer. Verwenden Sie dieses Gerät nicht in Wassernähe, z.B. neben einem Waschbecken oder einer Badewanne, in einem feuchten Keller, neben Schwimmbecken usw.
- Einführen von Fremdkörpern und Flüssigkeiten** – Stecken Sie niemals irgendwelche Fremdkörper in die Öffnungen des Gerätes, da diese Gegenstände Hochspannungsquellen oder Kurzschlussstellen berühren und damit einen Brand oder Stromschlag verursachen können. Auf keinen Fall dürfen Flüssigkeiten jeglicher Art auf das Gerät verschüttet werden. Stellen Sie keine Behälter auf

die mit Flüssigkeiten gefüllt sind.

14. **Reinigung** – Bevor Sie das Gerät reinigen, ziehen Sie den Netzstecker aus der Steckdose. Das Subwoofer-Gehäuse kann mit einem trockenen Tuch gereinigt werden. Falls Sie ein Aerosolreiniger benutzen, zersprühen Sie es nicht direkt auf das Gehäuse, sondern sprühen Sie damit ein Tuch. Achten Sie darauf, die Teile nicht zu beschädigen.

15. **Hilfsmittel** – Verwenden Sie nur Hilfsmittel, die vom Hersteller empfohlen werden. Andernfalls kann es zum Geräteschaden führen.

16. **Zubehör** – Das Gerät darf nicht auf einem instabilen Ständer, Stativ, Gestell oder einer instabilen Halterung montiert werden, da es sonst umstürzen und schwere Verletzungen von Kindern oder Erwachsenen bzw. Geräteschaden verursachen könnte. Befestigen Sie das Gerät nur auf Standern, Stativen oder Halterungen, die entweder vom Hersteller empfohlen bzw. mit dem Gerät verkauft werden. Beachten Sie beim Aufstellen des Gerätes die Anleitung des Herstellers und verwenden Sie nur vom Hersteller empfohlene Montagebauteile.

17. **Umstellung des Gerätes** – Wenn sich das komplette Gerät auf einem Rollwagen befindet, muss dieser vorsichtig bewegt werden, um ein Umstürzen des Rollwagens bei ruckartigen Anhalten, übermäßiger Kraftanwendung und unebenen Fußboden zu vermeiden.

18. **Betriebsunterbrechungen** – Während des Gewitters muss das Netzkabel aus der Steckdose gezogen werden bzw. auch dann, wenn das Gerät längere Zeit unbenutzt bleibt.

19. **Wartung** – Versuchen Sie auf keinen Fall das Gerät selbst zu warten. Beim Öffnen der Abdeckung können Sie gefährliche Spannungen oder anderen Gefahren ausgesetzt sein.

20. **Trennen Sie den Netzkabel von der Hauptstromversorgungsquelle oder ziehen Sie den Netzstecker aus der Dose, wenn das Gerät nicht benutzt wird. Wenn das Netzkabel angeschlossen ist, befindet sich das System in dem Einschlafzustand und die Stromversorgung ist nicht vollständig unterbrochen.**

21. **Ersatzteile** – Wenn Ersatzteile benötigt werden, muss darauf geachtet werden, dass der Wartungstechniker nur vom Hersteller angegebene Ersatzteile bzw. Teile mit denselben Eigenschaften wie die Originalteile benutzt. Unzulässige Ersatzteile können zu Brand, Stromschlag oder anderen Gefahren führen.

22. **Schmelzsicherung** – Um den ständigen Schutz vom Brand zu gewährleisten, verwenden Sie nur entsprechende Schmelzsicherungen mit passenden Nenndaten. Die annehmbaren Nenndaten sind auf dem Gehäuse angebracht.

23. Erhöhen Sie nicht die Lautstärke beim Abhören von leisen Teilen oder beim ausgeschalteten Ton. In diesem Fall, wenn der Teil mit der maximalen Lautstärke beginnt, könnten die Lautsprecher beschädigt werden.

24. Das Gerät ist von der Stromquelle nur dann getrennt, wenn das Netzkabel von der Steckdose bzw. dem Gerät abgeschaltet ist. Wenn das Gerät betrieben wird, muss man einen freien Zutritt auf Steckdosen und Stromanschlussstellen vorgesehen.

25. Stellen Sie das Gerät in der Nähe der Steckdose oder des Verlängerungsstückes auf, die gut zugänglich sein sollen.

26. Die Umgebungstemperatur ist 40°C nicht zu überschreiten.

## Einleitung

Das kraftvolle Stereo-Tischsystem mit dem wunderbaren Klang besteht aus hervorragenden Boxen, ideal für Musik, Videos und Multimedia, hervorragender Klang, der jedes Ohr betört, dank dem Klangkörper aus Holz.

Damit können die Basse und die Hohen bequem reguliert werden, um die gewünschten Soundeffekte zu erzielen.

Idealer Sound bei jeder Wiedergabe, extra für Ihr Hörvergnügen. Ein Sound ohne Verzerrungen mit hoher Präzision, Sensibilität und Klangtiefe dank der hauseigenen Konstruktion und Technologie von Microlab.

## Eigenschaften

- Klassische Konstruktion der Tisch-Boxen für warmen und reinen Klang.
- Stereo-System mit Bassreflexkanal für höhere Sensibilität.
- 4"-Boxen für die Basse und 3/4"-Lautsprecher für die Hohen sorgen für ein ausgezeichnetes Klangspektrum.
- Ideal für digitale und analoge Klänge.
- Holzkörper mit ausgezeichneten Resonanzeigenschaften.
- Eingebauter Verstärker, ideal für MP3, MP4, Mediaplayer u.a.
- 2 Cinch- Eingänge für mehr Komfort.

## Lieferumfang

Bei der Ausverpackung des Gerätes überprüfen Sie den Inhalt auf Vollständigkeit:

Satelliten B-77	2 Stk.	Interconnect Lautsprecherkabel, 1,8 m	1 Stk.
Audiokabel (3,5mm stereo - 2RCA)	1 Stk.	Bedienungsanleitung	1 Stk.

## Abbildungen

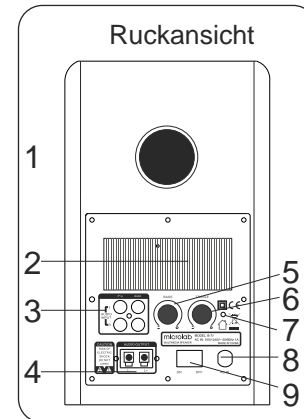
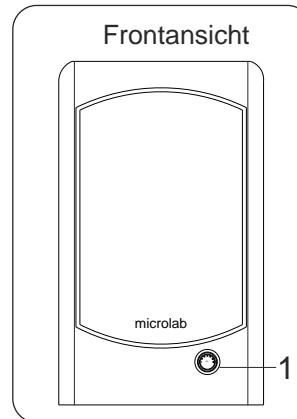

Frontansicht  
1. Lautstärkeregler

Rückansicht  
1. Der Bassreflexkanal reflektiert die Basse  
2. Kühlrippen  
3. Audioeingänge, Cinchbuchsen  
4. Buchse für Audioausgang  
5. Bassregler  
6. Höhenregler  
7. Netzanzeige  
8. Netzkabel  
9. Netzschalter

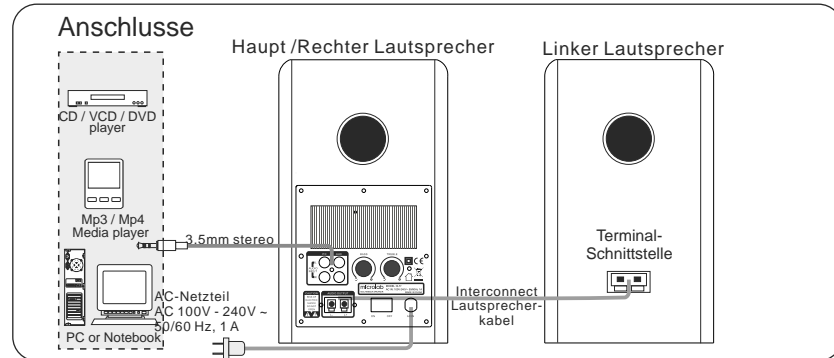

## Anschlüsse und Bedienung

### Anschlüsse

1. Linke Box an die Buchsen an der Frontplatte der Hauptbox (rechte Box) anschließen. Bitte verwenden Sie das beigefugte Kabel zum Verbinden und stecken Sie die abisolierten Kabelenden in die Klemmen.
2. Boxen möglichst weit voneinander entfernt aufstellen, dabei Hörbereich (rechts bzw. links) beachten.
3. Wiedergabegerät an den hinteren Eingang (PC oder AUX) der rechten Box anschließen. Bitte verwenden Sie das mitgelieferte Stereokabel 2RCA-B-3,5 mm. Um Störungen zu vermeiden, verwenden Sie bitte nur einen Cinchanschluss.
4. Die Hauptbox (rechte Box) sollte möglichst nahe an der Spannungsquelle und in der Nähe des Wiedergabegerätes, wie CD-/DVD-, MP3-/MP4-Player oder TV-Gerät, aufgestellt werden.
5. Zum Schluss Netzkabel (Wechselstrom) an den Netzanschluss an der Rückwand der Hauptbox (rechte Box) anschließen und am Netz anschließen. Bitte stellen Sie sicher, dass die Netzparameter mit den Werten übereinstimmen, die auf der Rückwand angegeben sind.

### Bedienung

1. Stellen Sie sicher, dass die Lautstärke auf minimal steht!
2. Stellen Sie die Netzverbindung her und schalten Sie das Gerät am Schalter an der Rückwand der Hauptbox ein. Eine grüne Leuchtdiode zeigt an, dass Netzspannung anliegt.
3. Schalten Sie das Wiedergabegerät ein und wählen Sie den Song, den Sie gern hören möchten.
4. Drehen Sie langsam den Lautstärkeregler auf und genießen Sie den Sound.
5. Hernach regeln Sie die Basse und Hohen an der Rückwand, um den gewünschten Sound zu bekommen

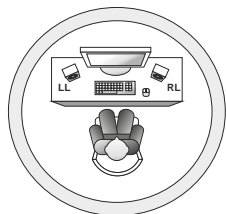

Optimale Aufstellung  
zum Abhören

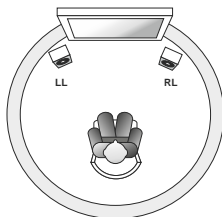

LL - Linker Lautsprecher  
RL - Rechter Lautsprecher

## Technische Information

### Verstärker

Gesamtleistung, RMS	48 Watt RMS
Leistungsverteilung, Watt	14 Watt x 2 + 10 Watt x 2
Klirrfaktor	< 0.3% 1W 1kHz
Frequenzbereich	55 Hz - 20 kHz
Signal-Rauschabstand, dB	> 70 dB
Kanaltrennung, dB	> 52 dB
Eingangsempfindlichkeit, mV	-
Nennwiderstand, Ohm	-

### Lautsprecher

Hochfrequenzlautsprecher	0.75" x 2
Nennleistung des Hochfrequenzlautsprechers	10 Watt x 2, 6 ohm
Niederfrequenzlautsprecher	4" x 2
Nennleistung des Niederfrequenzlautsprechers	15 Watt x 2, 4 ohm
Frequenzbereich	55 Hz - 20 kHz

### Anschlüsse

Ausgänge	Terminals
Eingänge	2RCA sockets x 2
Wechselstrom	AC 100 - 240V, 50/60 Hz, 1A
Sicherung	NILL

### Abmessungen

Verstärker	154 x 266 x 221 mm
Nettogewicht	5.6

## Häufig gestellte Fragen

Problem	Lösung
POWER-Anzeige (LED) leuchtet nicht	Überprüfen Sie, dass das System eingeschaltet ist Sicherstellen Sie, dass das Netzkabel korrekt angeschlossen ist.
Das System ergibt keinen Klang	Überprüfen Sie die Audiosignalquelle Überprüfen Sie alle Kabelanschlüsse Überprüfen Sie die Lautstärke
Ein oder mehrere Satelliten ergeben keinen Klang	Überprüfen, dass Satelliten und Audiosignalquelle korrekt angeschlossen sind und dass die Audiosignalquelle korrekt eingestellt ist.
Es sind statische Verzerrungen bei der Tonwiedergabe hörbar	Schalten Sie die Audiosignalquelle aus und reduzieren die Lautstärke. Stellen Sie die Lautstärke erneut ein.
Welchen Anlagen ist dieses System angepasst?	alle Wiedergabegeräte, z.B. Computer, Notebook, CD/DVD-Spieler, Multimedia-Systeme mit dem Anschluss für den Stereostecker von 3,5 mm
Der Klang ist verzerrt	Überprüfen, dass die Datei nicht verletzt ist; Versuchen Sie ein anderes Lied spielen zu lassen
Wo sind die Lautsprecher aufzustellen?	Die Lautsprecher sind magnetisch abgeschirmt und dürfen neben dem LCD-Bildschirm aufgestellt werden.

Wenn das Problem nicht gelöst werden kann, wenden Sie sich an den Servicedienst.



1.

2.

3.

4.

5.

6.

7.

8.

9.

10.

11.

12.

13.

14.

15.

16.

- 17.
- 18.
- 19.
- 20.
- 21.
- 22.
- 23.
- 24.
- 25.
- 26.

RU  
11

+40°

Microlab.

- 
- 
- 4-
- 
- 
- 

0,75-

RCA

MP3, MP4

B-18  
3,5 -2RCA  
1,8

2  
1  
1  
1

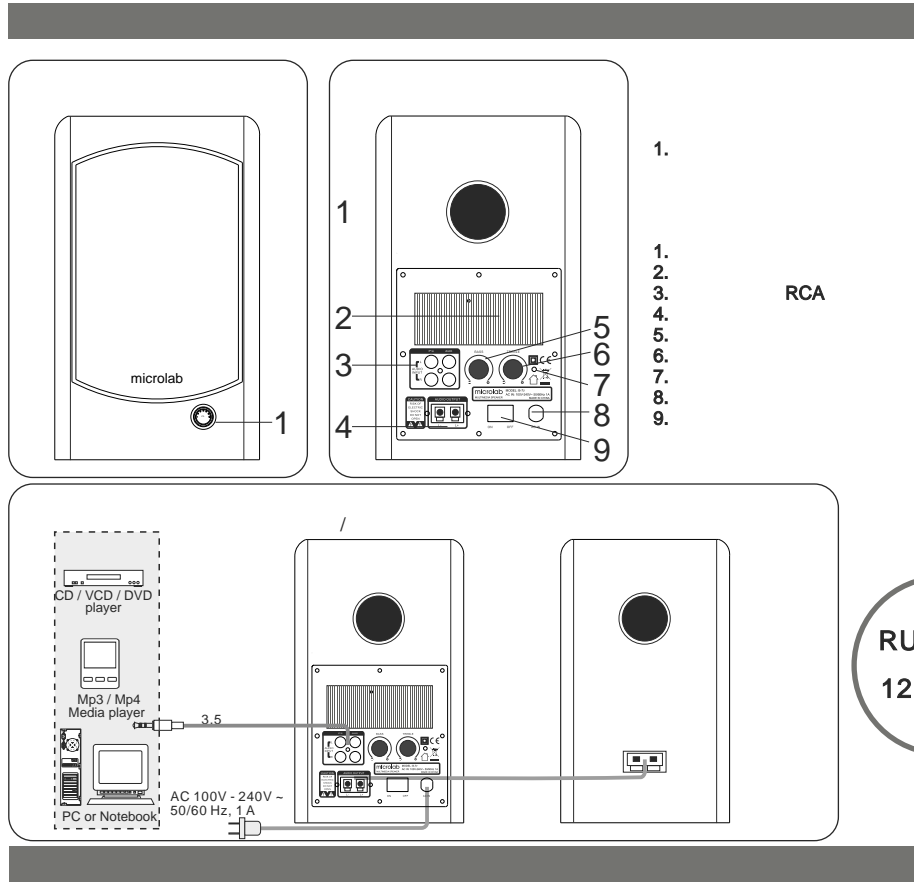

RCA

RU  
12

- 1.
- 2.
- 3.
- 4.
- 5.
- 1.
- 2.
- 3.
- 4.
- 5.

RCA.

2RCA- -3,5 PC AUX

CD / DVD, MP3/MP4-





14. **Czyszczenie** – przed przystąpieniem do czyszczenia odłącz przewód zasilający z gniazdka. Obudowę subwoofera można czyścić suchą szmatką. Gdy używasz aerozolu do czyszczenia, nie rozpylaj go na powierzchnie obudowy, naniesi środek na szmatkę. Uważaj aby nie uszkodzić części napędu.

15. **Akcesoria** – nie używaj akcesoriów nie zalecanych przez producenta produktu, gdyż mogą one spowodować uszkodzenia.

16. **Oprządkowanie** – nie umieszczaj niniejszego produktu na niestabilnej podstawie, z użyciem podpórki, stojaku, wspornika lub na stoliku. Produkt może spaść powodując poważne obrażenia zarówno u dzieci, jak i osób dorosłych, a także uszkodzenie samego produktu. Używaj tylko z podpórka, stojakiem, wspornikiem lub stolikiem, zalecanymi przez producenta bądź sprzedawanymi razem z produktem. Montaż produktu zawsze należy prowadzić zgodnie z instrukcjami producenta z użyciem akcesoriów zalecanych przez producenta.

17. **Przesuwanie produktu** – przy przesuwaniu produktu razem z podstawką należy zachować ostrożność. Nagłe zatrzymanie się, nadmierna siła lub nierówne powierzchnie mogą spowodować przewrócenie się produktu z podstawą.

18. **Okresy nieużywania** – w czasie burzy oraz na czas dłuższego nieużywania urządzenia należy odłączyć przewód zasilający urządzenia od gniazdka.

19. **Obsługa** – nie próbuj samodzielnie naprawiać produktu, ponieważ przy otwieraniu obudowy możesz narazić się na działanie wysokiego napięcia lub innych niebezpieczeństw.

20. Prosimy o odłączenie przewodu zasilającego od podstawowego głównego źródła zasilania lub od gniazdka ściennego gdy produkt nie jest używany. Gdy przewód zasilający jest podłączony, system znajduje się w trybie oczekiwania i zasilanie nie jest całkowicie wyłączone.

21. **Wymiana części** – gdy niezbędna jest wymiana części, upewnij się, że specjalista do obsługi użył części wskazanych przez producenta lub o tych samych wartościach jakie posiadają oryginalne części. Niesankcjonowana wymiana może doprowadzić do pożaru, porażenia prądem lub innego niebezpieczeństwa.

22. **Bezpieczniki topikowe** – aby zapewnić stałą ochronę przed zapłonem, używaj tylko bezpieczników topikowych odpowiedniego typu lub o niezbędnych nominalnych parametrach. Właściwe parametry bezpieczników topikowych dla każdej wartości napięcia podane są na obudowie urządzenia.

23. **Pole magnetyczne** – produkt stwarza pole magnetyczne. Nie umieszczaj dowolne obiekty, które mogą być uszkodzone niniejszym polem magnetycznym (np. odbiorniki telewizyjne lub monitory z lampami elektronopromiennymi, kasy audio i video, karty magnetyczne w odległości bliżej niż 0,5 metra (2 stopy) od urządzenia. Urządzenie może spowodować zniekształcenie obrazu w lampach elektronopromiennych znajdując się w bliższej odległości.

24. Nie zwiększaj głośności w czasie słuchania cichych fragmentów lub w przypadku braku sygnału dźwiękowego. Jeśli to zrobisz, może nastąpić uszkodzenie głośnika gdy nagle zabrzmi fragment o maksymalnym poziomie dźwięku.

25. Jedynym sposobem odłączenia produktu od źródła zasilania jest odłączenie przewodu zasilającego od gniazdka lub od produktu. Przy użyciu produktu, musi być zapewniony swobodny dostęp do gniazdka sieciowego lub do miejsca podłączenia przewodu zasilającego do produktu.

26. Gniazdko sieciowe powinno znajdować się w pobliżu urządzenia i być łatwo dostępne.

## Wprowadzenie

System stereofoniczny o czystym i potężnym brzmieniu z doskonałymi głośnikami półkolumnowymi. Idealny dla aplikacji multimedialnych, odtwarzania muzyki i oglądania filmów. Wspaniały dla Ciebie, wydobywajcy się z specjalnie zaprojektowanych drewnianych głośników, które umilą Ci czas w każdej sytuacji. Charakterystyki basów i sopranów zapewnią efekty, których nie doświadczysz w innych głośnikach.

Za każdym razem system zapewni Ci perfekcyjny dźwięk, wydobywający się z dowolnego odtwarzacza, a tak e rewelacyjny rozrywkowy. Wysok rozdzielczość, precyzyjny i głośni boki dźwięku zapewniają własną technologię audio i projekt firmy Microlab.

### Właściwości:

- Klasyczne głośniki półkolumnowe zapewniają ciepły i czysty dźwięk
- Stereofoniczny system głośników z tunelem bas-refleksu zapewnia głośny rozdzielczość
- 4" bas oraz 0.75" sopranowe głośniki zapewniają wspaniały zakres dźwięku
- Idealny do odtwarzania wszelkich cyfrowych i analogowych dźwięków
- Drewniane głośniki odznaczają się dobrą charakterystyką rezonansu
- Wbudowany wzmacniacz idealny do odtwarzania muzyki z odtwarzaczy Mp3, Mp4, multimedialnych odtwarzaczy itp.
- System zawiera dwa dodatkowe wejścia RCA

### Wyposażenie

Przy rozpakowywaniu powinieneś znaleźć następujące elementy:

Satelity B-77	2 szt.	Kabel do podłączenia kolumn, 2.5m	1 szt.
Przewód audio (3,5 mm stereo - 2RCA)	1 szt.	Instrukcja obsługi	1szt.

## Ilustracje

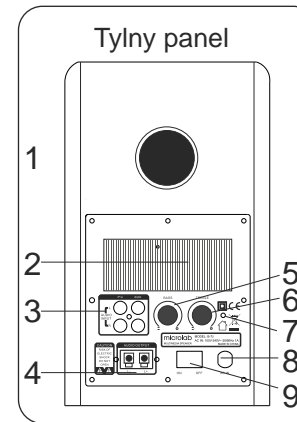
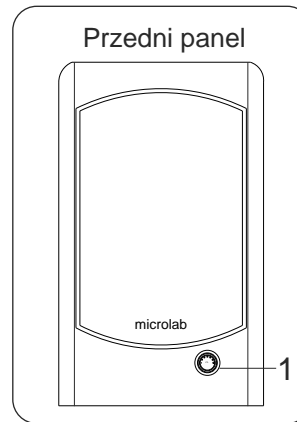

**Przedni panel**  
1. Regulator głośności

**Tylny panel**  
1. Tunel bas-refleksu  
2. Chłodząca eberka  
3. Wejście audio RCA  
4. Terminal wyjścia audio  
5. Regulacja głośności basów  
6. Regulacja głośności sopranów  
7. Zasilanie LED  
8. Przewód zasilania  
9. Wł. cz. zasilania

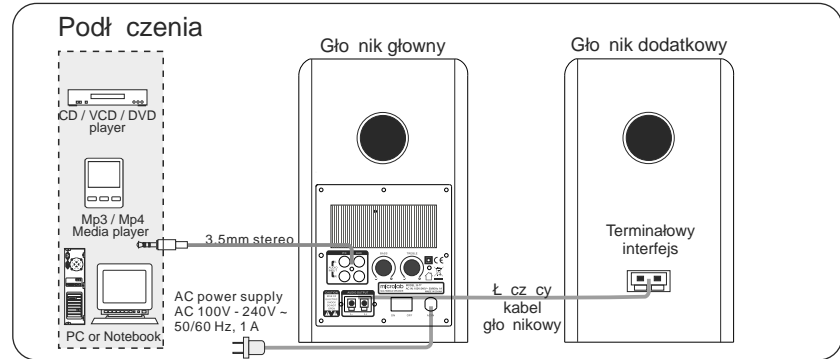

## Podłączenie i włączenie

### Podłączenia

1. Proszę podłączyć lewy głośnik do głównego / prawego zacisku na interfejsie głośnika. Proszę użyć zakończonego kabla i zacisnąć miedzianą odsłoniętą część przewodu.
2. Proszę umieścić oba głośniki półkolumnowe jak najdalej po bokach od słuchacza.
3. Proszę podłączyć urządzenie odtwarzające do tylnego wejścia PC lub AUX na prawym głośniku. Proszę użyć tylko jednego kompletu złącz RCA w celu uniknięcia interferencji.
4. Główny / prawy głośnik powinien być umieszczony blisko źródła zasilania oraz blisko źródła dźwięku odtwarzającego cego takiego jak odtwarzacz CD/DVD, Mp3/Mp4 player lub TV.
5. Na końcu, proszę podłączyć kabel zasilania AC głównego / prawego głośnika do źródła dźwięku. Proszę upewnić się, że kabel źródła zasilania AC odpowiada wymaganiom, ukazanym w instrukcji na tylnym panelu głośnika.

### Włączenie

1. Proszę upewnić się, że poziom głośności jest ustawiony na najniższej pozycji.
2. Proszę włączyć główne źródło zasilania AC i włączyć przycisk na tylnym panelu głównego głośnika. Zaświeci się zielona dioda LED.
3. Proszę uruchomić utwór na odtwarzaczu multimedialnym.
4. Proszę powoli uregulować dźwięk do preferowanego poziomu.
5. Następnie, proszę uregulować poziom basów i sopranów na tylnym panelu w celu osiągnięcia preferowanego poziomu efektów dźwiękowych.

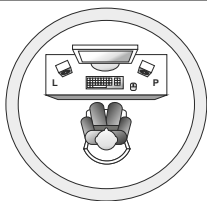

Idealna pozycja  
do przesłuchiwania

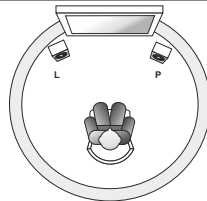

LK - Lewa kolumna  
PK - Prawa kolumna

## Dane techniczne

### Wzmacniacz

Zasilanie wyjściowe, RMS	48 Watt RMS
Dystrybucja energii, Watt	14 Watt x 2 + 10 Watt x 2
Zniekształcenia harmoniczne	< 0.3% 1W 1kHz
Zakres częstotliwości	55 Hz - 20 kHz
Stosunek sygnału/szumu, dB	> 70 dB
Oddzielenie, dB	> 52 dB
Czułość wejściowa, mV	-
Impedancja, om	-

### Speakers

Głośnik Wcześnie	0.75" x 2
Moc znamionowa głośników Wcześnie	10 Watt x 2, 6 ohm
Głośnik Ncz	4" x 2
Moc znamionowa głośników Ncz	15 Watt x 2, 4 ohm
Zakres częstotliwości	55 Hz - 20 kHz

### Złącza

Wyjście	Terminals
Wejście	2RCA sockets x 2
rodzaj AC	AC 100 - 240V, 50/60 Hz, 1A
Bezpiecznik	NILL

### Wymiary produktu

Waga produktu netto	154 x 266 x 221 mm
	5.6

## Często zadawane pytania (FAQ)

Problem	Rozwiązanie
Brak dźwięku	Upewnij się, że przewody źródła dźwięku podłączone są do kolumn. Upewnij się, że regulator głośności jest ustawiony na należytym poziomie.
Jedna lub więcej satelitów nie działa	Sprawdź, czy przewody satelitów są dobrze podłączone, upewnij się, że złącza audio jest prawidłowo podłączone.
Słychać szum statyczny przy obracaniu się pokrętki regulatora	Najpierw wyłącz źródło audio, następnie sprawdź kilka razy regulator głośności. Szum statyczny jest spowodowany kurzem i zwykle obracanie regulatora łatwo je usunie.
Jakie urządzenia podtrzymuje?	Wszystkie urządzenia odtwarzające dźwięk takie jak PC, notebook, odtwarzacze CD/DVD, odtwarzacz multimedialny ze złączem 3,5 mm stereo.
Dźwięk jest zniekształcony	Sprawdź, czy odtwarzany plik nie jest uszkodzony, spróbuj odtworzyć inny utwór.
Gdzie można umieścić kolumny?	Kolumny mają zabezpieczenie elektromagnetyczne, więc mogą być rozmieszczone w pobliżu LCD, telewizora, monitora, nie powoduje zniekształceń.

Gdy problem nie został usunięty skontaktuj z dystrybutorem lub zasięgnij porady specjalisty.